



KONICA MINOLTA

bizhub C257i

INFORMAȚII GENERALE DE SIGURANȚĂ



Giving Shape to Ideas

Cuprins

1 Introducere

2 Informații de siguranță și mărci comerciale

2.1	Informații privind mediul înconjurător	2-1
	Avantajele pentru mediu ale gestionării energiei	2-1
	Hârtie reciclată.....	2-1
	Imprimarea duplex	2-1
2.2	Informații siguranță	2-2
	Simboluri pentru avertismente și măsuri de precauție	2-2
	Acestea sunt câteva dintre cele mai importante simboluri grafice.	2-2
	Conexiune la sursa de alimentare.....	2-2
	Instalarea.....	2-3
	Utilizarea produsului	2-4
	Consumabile	2-5
2.3	Note referitoare la reglementări	2-6
	Informații privind numele certificat al modelului	2-6
	Marcajul CE (Declarația de conformitate) pentru utilizatorii din Uniunea Europeană (UE)	2-6
	For Brazilian users/Para usuários do Brasil	2-6
	Pentru utilizatorii din țările în care nu sunt valabile reglementările din clasa B	2-7
	Certificare GS.....	2-7
	Securitatea laser	2-7
	Radiații laser interne.....	2-7
	CDRH regulations	2-8
	Pentru utilizatorii europeni	2-8
	Eticheta de securitate laser.....	2-8
	Emisia de ozon.....	2-8
	Geräuschentwicklung (nur für deutsche Anwender).....	2-9
	Notification for California customers	2-9
	Recycling batteries (for Taiwan users only)	2-9
	Exclusiv pentru statele membre UE.....	2-9
	Cablu telefonic (pentru utilizatorii din țările care respectă reglementările din clasa B)	2-9
	Gazdă USB	2-10
	Simboluri grafice utilizate pe acest aparat.....	2-10
2.4	Notificare specială pentru utilizator	2-11
	For U.S.A.....	2-11
	Pentru Europa	2-12
	For New Zealand.....	2-12
2.5	Cerințe de spațiu	2-13
2.6	Măsuri de precauție la funcționare	2-14
	Sursa de alimentare	2-14
	Mediu de operare.....	2-14
	Stocarea copiilor	2-14
	Date memorate în acest aparat.....	2-14
2.7	Restricții legale privind reproducerea	2-15
2.8	Note și etichete de atenționare	2-16
2.9	Confirmări ale mărcii comerciale	2-17
	Copyright	2-18
	Notă	2-18
2.10	CONTRACT DE LICENȚĂ SOFTWARE	2-19
2.11	Acord de licență pentru utilizatorul final i-Option LK-105 (PDF-uri căutabile)	2-21
2.12	Contract de licență cu utilizatorul final pentru i-Option LK-116 (scanare viruși)	2-21



1 Introducere

Vă mulțumim că ați ales acest aparat.

Pentru a opera aparatul în siguranță și corect, citiți informațiile de siguranță din acest manual înainte de utilizare:

- Elementele care trebuie respectate pentru a utiliza mașina în siguranță
- Informații cu privire la siguranța produsului
- Precauții atunci când utilizați mașina
- Descrieri privind mărcile comerciale și drepturile de autor

Ilustrațiile utilizate în acest manual pot apărea ușor diferite față de aspectul echipamentului original.

Acest manual tipărit conține un CD/DVD cu manuale de operare și software extinse. Pentru detalii privind diversele funcții de operare, consultați manualele de operare de pe CD/DVD.

2 Informații de siguranță și mărci comerciale

2.1 Informații privind mediul înconjurător

Avantajele pentru mediu ale gestionării energiei

Consumul de electricitate al unui dispozitiv depinde atât de proprietățile acestuia, cât și de metoda de utilizare a dispozitivului.

O setare corespunzătoare a gestionării energiei oferă o modalitate de economisire a resurselor. Printr-un interval mai scurt (optim) de accesare a modurilor economice (de exemplu, modul de Repaus), consumul de electricitate poate fi redus.

Hârtie reciclată

Acest produs se poate imprima pe hârtie reciclată și pe hârtie certificată utilizând inițiative de bună gestionare a mediului, care respectă standardul european EN 12281, precum și pe hârtie din fibră virgină. De asemenea, se poate imprima pe hârtie mai ușoară, de exemplu 64 g/m². Utilizarea hârtiei ușoare contribuie la economisirea resurselor.

Imprimarea duplex

La un produs prevăzut cu unitate duplex, puteți imprima automat pe ambele fețe ale hârtiei.

Utilizarea acestei funcții duce la reducerea consumului de resurse naturale și a costurilor.

Driverul de imprimantă atașat furnizează această funcție de imprimare duplex ca setare inițială în computerul dumneavoastră (Setarea poate fi modificată manual, după instalare).

2.2 Informații siguranță

Această secțiune conține instrucțiuni detaliate despre utilizarea și întreținerea aparatului. Pentru a obține rezultate optime cu acest aparat, fiecare utilizator trebuie să citească cu atenție și să respecte instrucțiunile din acest manual.

Vă rugăm să citiți secțiunea următoare înainte de a conecta aparatul la rețeaua de alimentare. Aici găsiți informații importante referitoare la protecția utilizatorului și prevenirea avarierii echipamentului.

Asigurați-vă că respectați toate măsurile de precauție indicate în diferitele secțiuni ale acestui manual.

Referință



- Unele pasaje din cadrul acestei secțiuni ar putea să nu corespundă cu produsul achiziționat.

Simboluri pentru avertismente și măsuri de precauție

Respectați măsurile de siguranță.

Acest manual conține instrucțiuni care trebuie respectate cu strictețe, în permanență, pentru a se preveni vătămarea corporală atât în cazul dumneavoastră, cât și al altor persoane, precum și daunele materiale.





Vătămările corporale și daunele materiale care pot fi cauzate prin utilizarea improprie a produsului sunt clasificate conform următoarelor simboluri.

Indicație grafică	Descriere
 AVERTISMENT	Manevrarea incorectă poate cauza vătămări grave sau decesul.
 ATENȚIE	Manevrarea incorectă poate cauza vătămări corporale minore sau daune materiale.







Acestea sunt câteva dintre cele mai importante simboluri grafice.

Simboluri grafice	Descrieri	Simboluri grafice	Descrieri	Simboluri grafice	Descrieri
	Interdicție generală		Nu demontați		Nu atingeți
	Instrucțiune generală		Masă/împământare		Scoateți din priză
	Precauție generală		Temperatură înaltă		Pericol de electrocutare





Conexiune la sursa de alimentare

 AVERTISMENT	
Nu utilizați alt cablu de alimentare decât cel furnizat în pachetul de livrare al produselor sau cel atașat la produse. Dacă nu ați primit un cablu de alimentare împreună cu aparatul, utilizați numai cablul de alimentare și ștecherul specificate în documentația pentru utilizator. Utilizarea unui cablu diferit poate prezenta pericol de incendiu sau electrocutare. În cazul în care cablul de alimentare furnizat în pachet nu poate fi utilizat în țara în care se comercializează acest produs, utilizați un cablu de alimentare care respectă următoarele condiții sau contactați reprezentantul tehnic local. <ul style="list-style-type: none"> • Cablul de alimentare prezintă o tensiune și un curent nominal adecvate pentru plăcuța cu caracteristici a aparatului. • Cablul de alimentare este în conformitate cu reglementările în vigoare din această zonă. • Cablul de alimentare este prevăzut cu pin-terminal de împământare. 	
Nu utilizați cablul de alimentare la alte produse. Nerespectarea acestei măsuri poate provoca incendiu sau electrocutare.	
Nu zgâriați, nu răzuțiți, nu plasați obiecte grele peste cablu, nu încălziți, nu răsuciți, nu îndoiți, nu călcați, nu trageți și nu deteriorați în orice alt mod cablul de alimentare. Utilizarea unui cablu de alimentare deteriorat (conductor central expus, conductori întreruși etc.) poate prezenta pericol de incendiu sau defectare a aparatului. Dacă depistați oricare dintre aceste situații, OPRIȚI imediat întrerupătorul de alimentare, deconectați cablul de alimentare de la priză, apoi contactați reprezentantul de service autorizat.	





⚠️ AVERTISMENT

Nu utilizați altă tensiune a sursei de alimentare decât cea specificată pe aparat. Nerespectarea acestei măsuri poate provoca incendiu sau electrocutare.	
Nu utilizați un adaptor cu priză multiplă pentru a conecta alte dispozitive sau aparate. Utilizarea unei prize la o valoare de curent mai mare decât cea marcată poate avea ca rezultat incendii sau electrocutări.	
Nu utilizați cabluri prelungitoare. Utilizarea unui cablu prelungitor poate provoca un incendiu sau electrocutare. În cazul în care cablul de alimentare furnizat cu produsul nu este suficient de lung pentru a fi conectat la o priză de perete, contactați reprezentantul tehnic local.	
Nu conectați sau deconectați cablul de alimentare cu mâinile umede, din cauza pericolului de electrocutare.	
Introduceți conectorul cablului de alimentare în întregime în priză. Nerespectarea acestei măsuri poate provoca incendiu sau electrocutare.	
Asigurați-vă că ați legat la masă acest produs. (Conectați cablul de alimentare al aparatului numai la o priză electrică prevăzută cu împământare.) Nerespectarea acestei măsuri și un eveniment improbabil legat de o scurgere poate provoca incendiu sau electrocutare.	



⚠️ ATENȚIE

Priza trebuie să se afle în apropierea echipamentului și să fie ușor accesibilă. În caz contrar, nu veți putea deconecta ștecherul de alimentare în caz de urgență.	
Nu așezați obiecte în jurul ștecherului de alimentare, deoarece deconectarea acestuia poate fi dificilă în situații de urgență.	
Nu trageți de cablul de alimentare atunci când îl deconectați. Trăgând de cablu, puteți să-l deteriorați, riscând să provocați un incendiu sau să vă electrocuțați.	
Deconectați cablul de alimentare de la priză cel puțin o dată pe an și curățați zona dintre terminale. Praful acumulat între terminale poate provoca incendiu.	





Instalarea**⚠️ AVERTISMENT**

Nu lăsați acest ambalaj la îndemâna bebelușilor și a copiilor. Nu îl utilizați în pătuțuri pentru copii, paturi, cărucioare sau țarcuri pentru copii. Pelicula subțire se poate lipi de nas și de gură și poate împiedica respirația. Acest ambalaj nu este o jucărie.	
Nu așezați pe aparat vase cu flori sau alte vase care conțin apă, agrafe metalice sau alte piese metalice mici. Scurgerile de apă sau obiectele metalice scăpate în interiorul produsului pot provoca incendiu, electrocutare sau defectarea aparatului. În cazul în care o bucată de metal, apă sau orice obiect străin similar pătrunde în interiorul produsului, treceți imediat comutatorul în poziția de OPRIRE, deconectați cablul de alimentare de la priză și apelați la reprezentantul tehnic local sau la reprezentantul de service autorizat.	 
Cablul de alimentare trebuie să fie amplasat într-o locație unde nimeni nu poate călca și nu se poate împiedica de acesta. Călcarea sau alunecarea pe un cablu de alimentare poate determina încălzirea acestuia, ceea ce duce la incendii sau electrocutări.	







⚠️ ATENȚIE

<Dacă există instrucțiuni de utilizare a unor picioare de fixare> După ce produsul a fost instalat, fixați-l cu ajutorul picioarelor de fixare. Neutilizarea picioarelor de fixare poate determina mișcarea sau răsturnarea produsului.	
Nu plasați produsul într-un loc cu praf, sau expus aburilor sau fumului, și nu îl așezați în apropierea unei mese de bucătărie, a unei băi sau a unei instalații de umidificare. Aceasta poate cauza incendiu, electrocutare sau avarie.	



⚠ ATENȚIE

Nu așezați aparatul pe o masă instabilă sau înclinată, sau într-un loc expus vibrațiilor și șocurilor. Aparatul poate aluneca sau cădea, provocând vătămări corporale sau avarie mecanică.	
Nu lăsați ca diverse obiecte să acopere orificiile de ventilație ale aparatului. Căldura se poate acumula în interior, rezultând incendii sau disfuncționalități.	
Când mutați acest produs, asigurați-vă că ați deconectat cablul de alimentare și celelalte cabluri. Nerespectarea acestei măsuri poate provoca avaria cablului sau poate provoca incendiu, electrocutare sau defectarea aparatului.	
La mutarea produsului, păstrați-l întotdeauna în locațiile specificate în manualul de operare sau în alte documente. Dacă unitatea este mutată în timp ce este depozitată în alte locații decât cele specificate, poate cădea, producând leziuni corporale grave.	

Utilizarea produsului**⚠ AVERTISMENT**

Nu modificați acest produs, deoarece acest lucru poate prezenta pericol de incendiu, electrocutare sau defectare a aparatului. Dacă produsul utilizează o unitate laser, sursa razei laser poate prezenta pericol de orbire.	
Nu încercați să îndepărtați carcasa și panourile fixate de pe acest aparat. Unele produse pot avea în interior piese de înaltă tensiune sau o sursă de rază laser care prezintă risc de electrocutare sau orbire.	
Întrerupeți utilizarea produsului dacă acesta se încălzește excesiv sau dacă emite fum sau un miros ori un zgomot neobișnuit. Aduceți imediat în poziția de OPRIRE comutatorul de alimentare, deconectați cablul de alimentare de la priză și apoi contactați reprezentantul tehnic sau reprezentantul local de service autorizat. Utilizarea în continuare a aparatului în această stare poate determina producerea de incendii sau electrocutarea.	
Întrerupeți utilizarea aparatului dacă acesta a căzut sau are carcasa avariata. Aduceți imediat în poziția de OPRIRE comutatorul de alimentare, deconectați cablul de alimentare de la priză și apoi contactați reprezentantul tehnic sau reprezentantul local de service autorizat. Utilizarea în continuare a aparatului în această stare poate determina producerea de incendii sau electrocutarea.	
Nu utilizați sprayuri, lichide sau gaze inflamabile în interiorul aparatului sau în apropierea acestuia. Nu curățați componentele interne ale aparatului utilizând un aspirator cu gaz inflamabil. Pericol de incendiu sau de explozie.	
<Dacă se utilizează un modul RFID (limitat numai la 13,56 MHz) pentru comunicația de proximitate din interiorul aparatului sau pentru tehnologia de încălzire cu inducție electromagnetică (IH) (limitată numai la 20,05 kHz - 100 kHz)> Acest aparat generează un câmp magnetic slab. Dacă sesizați orice simptome neobișnuite la echipamentul dumneavoastră medical implantabil (stimulator cardiac etc.) în timp ce vă aflați în apropierea aparatului, îndepărtați-vă de acesta și consultați imediat un medic. Vă rugăm să contactați reprezentantul tehnic local sau reprezentantul de service autorizat dacă nu vă puteți da seama dacă produsul achiziționat corespunde sau nu.	
<Dacă se utilizează un cititor de cartele IC fără contact> Dacă aveți un dispozitiv medical implantat (stimulator cardiac etc.), nu apropiați niciodată cititorul de cartele IC la o distanță mai mică de 12 cm față de dispozitivul implantat. Undele radio pot afecta funcționarea dispozitivului medical implantat (stimulator cardiac etc.).	

⚠ ATENȚIE

Utilizarea acestui produs într-o cameră insuficient aerisită pe perioade lungi sau producerea unui volum mare de copii sau imprimări poate provoca un miros neplăcut de la aerul evacuat din aparat. Aerisiți bine încăperea.	
În interiorul acestui produs există zone care se încălzesc foarte mult și care pot provoca arsuri. Când verificați interiorul unității cu privire la defecțiuni, cum ar fi o alimentare incorectă a hârtiei, nu atingeți piesele (din jurul unității de fuziune etc.) care sunt marcate cu o etichetă de avertizare "Caution HOT". Acestea pot provoca arsuri.	 

⚠ ATENȚIE

Deconectați produsul de la priză dacă nu-l utilizați pentru o perioadă lungă de timp.



Când utilizați aparatul, nu priviți timp îndelungat în lumina lămpii. Acest lucru vă poate obosi ochii.



Nu utilizați hârtie capsată, hârtie conducătoare (precum hârtia argintie sau hârtia indigo) sau hârtie termosensibilă/tratată pentru imprimare, deoarece, în caz contrar, se pot produce incendii.

**Consumabile****⚠ AVERTISMENT**

Nu aruncați toner sau un recipient care conține toner (de exemplu, cartușul de toner, unitatea de dezvoltare și caseta de toner rezidual) în foc deschis. Tonerul încins se poate împrăști, provocând arsuri sau alte pagube.

**⚠ ATENȚIE**

Nu lăsați componentele aferente tonerului (de exemplu, cartușul de toner, unitatea de dezvoltare și caseta de toner rezidual) la îndemâna copiilor. Contactul acestor componente cu limba sau ingerarea tonerului vă pot afecta sănătatea.



Nu depozitați componentele aferente tonerului (de exemplu, cartușul de toner, unitatea de dezvoltare și caseta de toner rezidual) în apropierea dispozitivelor susceptibile la magnetism, precum echipamente de precizie și dispozitive de stocare a datelor, deoarece funcționarea acestora ar putea fi perturbată. Câmpurile magnetice pot provoca funcționarea defectuoasă a acestor produse.



Nu deschideți forțat componentele aferente tonerului (de exemplu, cartușul de toner, unitatea de dezvoltare și caseta de toner rezidual). Dacă tonerul iese afară din recipient, acționați cu atenție pentru a evita inhalarea acestuia și chiar contactul cu pielea.



Dacă tonerul ajunge pe piele sau pe haine, clătiți bine cu săpun și apă.



Dacă inhalați toner, deplasați-vă într-un loc cu aer proaspăt și faceți gargare repetate cu apă din abundență. În caz de simptome precum tusea, solicitați imediat asistența medicului.



Dacă tonerul pătrunde în ochi, clătiți imediat cu apă de la robinet timp de peste 15 minute. Dacă iritația persistă, solicitați asistență medicală.



Dacă înghițiți toner, clătiți-vă gura și beți câteva pahare cu apă. Solicitați asistență medicală, dacă este necesar.



Nu atingeți niciodată contactele electrice ale unităților (de ex., cartușul de toner și unitatea de dezvoltare), deoarece descărcările electrostatice pot deteriora produsul.



Înainte de manevrare, consultați documentația pentru utilizator pentru a citi informațiile privind siguranța.



<Dacă vi se solicită să înlocuiți unitatea de fuziune>
Secțiunea de fuziune este extrem de fierbinte. Înainte de înlocuirea unității de fuziune, deschideți ușile și capacele aparatului. Apoi, lăsați aparatul inactiv pentru un interval de timp specificat și asigurați-vă că secțiunea de fuziune s-a răcit la temperatura camerei. Nerespectarea acestor instrucțiuni poate determina producerea de arsuri.



2.3 Note referitoare la reglementări

Informații privind numele certificat al modelului

Acest produs este certificat cu următorul nume de model:
model bizhub C257i marca KONICA MINOLTA.

Marcajul CE (Declarația de conformitate) pentru utilizatorii din Uniunea Europeană (UE)

Prin prezenta, Konica Minolta declară că modelele de echipamente radio specificate mai sus sunt în conformitate cu Directiva 2014/53/UE.

Textul complet al Declarației de conformitate UE este disponibil la următoarea adresă de internet:
"<https://www.konicaminolta.eu/en/business-solutions/support/download-center.html>".
Selecționați produsul dumneavoastră și deschideți secțiunea "Safety Documents".

⚠️ AVERTISMENT

- Acest dispozitiv se va utiliza cu un cablu de interfață ecranat. Utilizarea cablurilor neecranate poate provoca interferențe cu comunicațiile radio și este interzisă de directivele UE.

Puterea maximă a frecvențelor radio transmise în banda de frecvență (EIRP):

Nume modul, opțiune	Bandă de frecvență	Puterea a radiațiilor
UK-221 include modulul fără fir omologat, MODELUL WN4521L:	2,4 GHz	Max. 20 dBm
	5 GHz	Max. 23 dBm
EK-609 include modulul fără fir omologat, MODELUL MBH7BLZ02:	2,4 GHz	Max. 3 dBm

Notă: este posibil ca frecvența de 5 GHz să nu fie disponibilă

Acest echipament radio este restricționat exclusiv utilizării în spații interioare. Utilizarea în spații exterioare este interzisă.

Această restricție se aplică tuturor țărilor enumerate în tabelul de mai jos.



AT	BE	BG	CH	CY	CZ	DE	DK	EE
EL	ES	FI	FR	HR	HU	IE	IS	IT
LI	LT	LU	LV	MT	NL	NO	PL	PT
RO	SE	SI	SK	TR	UK			

For Brazilian users/Para usuários do Brasil

The UK-221 (includes wireless module, model WN4521L) are not provided for the Brazilian market./
O UK-221 (inclui módulo sem fio, modelo WN4521L) não é fornecido para o mercado brasileiro.

Pentru utilizatorii din țările în care nu sunt valabile reglementările din clasa B

⚠️ AVERTISMENT

- Acesta este un produs de clasa A. În mediul casnic, acest produs poate genera interferențe radio, caz în care utilizatorul este obligat să ia măsuri adecvate.
- Acest dispozitiv se va utiliza cu un cablu de interfață ecranat. Utilizarea cablurilor neecranate poate provoca interferențe cu comunicațiile radio și este interzisă de reglementările CISPR și de reglementările locale.

Certificare GS

Acest dispozitiv nu este destinat utilizării în câmpul de vizualizare direct la locuri de muncă cu expunere vizuală. Pentru a evita reflexii incomode în locurile de muncă cu expunere vizuală, acest dispozitiv nu trebuie amplasat în câmpul de vizualizare direct.

Das Gerät ist nicht für die Benutzung im unmittelbaren Gesichtsfeld am Bildschirmarbeitsplatz vorgesehen. Um störende Reflexionen am Bildschirmarbeitsplatz zu vermeiden, darf dieses Produkt nicht im unmittelbaren Gesichtsfeld platziert werden.

Securitatea laser

Acesta este un aparat digital care funcționează prin utilizarea unui laser. Laserul nu reprezintă niciun pericol dacă aparatul este utilizat conform instrucțiunilor din manuale.

Întrucât radiațiile emise de laser sunt menținute în întregime în incinta unei carcase de protecție, raza laser nu poate ieși din aparat în niciuna din fazele utilizării normale.

Acest aparat este certificat ca produs laser Clasa 1 în conformitate cu IEC 60825-1: 2014: aceasta înseamnă că aparatul nu produce radiație laser periculoasă.

Radiații laser interne

Puterea maximă în medie a radiațiilor: 5,7 μ W la apertura laserului unității capului de imprimare.

Lungime de undă: 770-800 nm

Acest aparat utilizează o diodă laser clasa 3B, care emite o rază laser invizibilă.

Dioda laser și oglinda poligonală pentru scanare sunt integrate în unitatea capului de imprimare.

Unitatea capului de imprimare **NU ESTE UN ELEMENT CU ÎNTREȚINERE LOCALĂ**:

Prin urmare, capul de imprimare nu trebuie deschis în nicio situație.

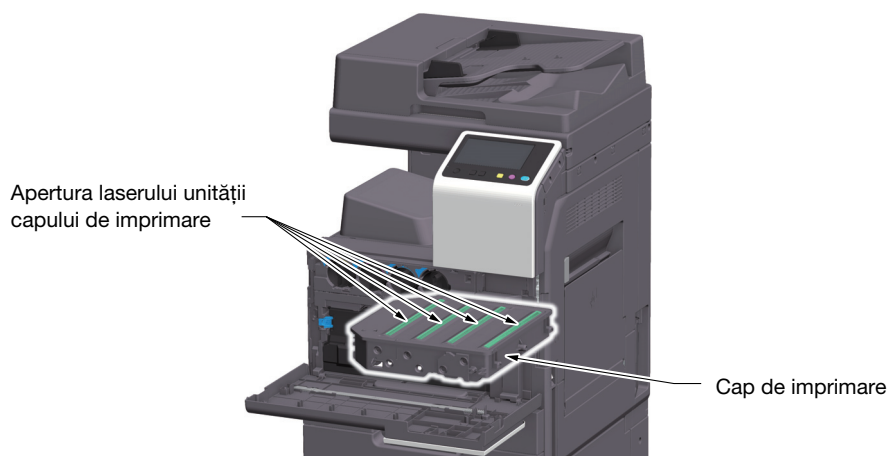

CDRH regulations

This machine is certified as a Class 1 Laser product under Radiation Performance Standard according to the Food, Drug and Cosmetic Act of 1990. Compliance is mandatory for Laser products marketed in the United States and is reported to the Center for Devices and Radiological Health (CDRH) of the U.S. Food and Drug Administration of the U.S. Department of Health and Human Services (DHHS). This means that the device does not produce hazardous laser radiation.

The label shown on page 1-11 indicates compliance with the CDRH regulations and must be attached to laser products marketed in the United States.

⚠ WARNING

Use of controls, adjustments or performance of procedures other than those specified in this manual may result in hazardous radiation exposure.

- This is a semiconductor laser. The maximum power of the laser diode is 20 mW and the wavelength is 770-800 nm.

Pentru utilizatorii europeni

⚠ AVERTISMENT

Utilizarea altor comenzi, reglaje sau execuția altor proceduri decât cele specificate în prezentul manual pot provoca expunerea la radiații periculoase.

- Acesta este un laser semiconductor. Puterea maximă a diodei laser este de 20 mW, iar lungimea de undă este de 770-800 nm.

Eticheta de securitate laser

O etichetă de securitate laser este atașată la exteriorul aparatului, așa cum este indicat mai jos.



și/sau

în conformitate cu 21 CFR 1040.10 și 1040.11
cu excepția conformității cu IEC 60825-1 Ed. 3,

conform descrierii din notificarea privind laserul nr. 56, din data de 8 mai 2019.

Emisia de ozon

Amplasați aparatul într-o cameră bine aerisită

În timpul funcționării normale a aparatului, se generează o cantitate neglijabilă de ozon. Din această cauză, după o funcționare îndelungată într-o încăpere insuficient aerisită, se poate simți un miros neplăcut. Pentru a asigura un mediu de utilizare confortabil, sănătos și sigur, se recomandă o bună aerisire a încăperii.

Placer l'appareil dans une pièce largement ventilée

Une quantité d'ozone négligable est dégagée pendant le fonctionnement de l'appareil quand celui-ci est utilisé normalement. Cependant, une odeur désagréable peut être ressentie dans les pièces dont l'aération est insuffisante et lorsque une utilisation prolongée de l'appareil est effectuée. Pour avoir la certitude de travailler dans un environnement réunissant des conditions de confort, santé et de sécurité, il est préférable de bien aérer la pièce où se trouve l'appareil.

Geräuschentwicklung (nur für deutsche Anwender)

Der höchste Schalldruckpegel beträgt 70 dB(A) oder weniger gemäß EN ISO 7779.

Notification for California customers

This product uses a CR Lithium Battery which contains perchlorate material.

This perchlorate warning applies to perchlorate-containing lithium batteries sold or distributed in California, USA.

"Perchlorate Material - Special handling may apply, See www.dtsc.ca.gov/hazardouswaste/perchlorate."

Recycling batteries (for Taiwan users only)

根據地方規定處理使用的電池。



Acest simbol înseamnă: Nu aruncați acest produs împreună cu reziduurile menajere!

Vă rugăm să consultați informațiile din comunitatea dumneavoastră locală sau să contactați distribuitorii noștri cu privire la tratarea corectă a echipamentelor electrice și electronice ajunse la limita duratei de viață. Reciclarea acestui produs va ajuta la conservarea resurselor naturale și va preveni potențialele consecințe negative pentru mediu și sănătatea populației, cauzate de tratarea incorectă a deșeurilor.

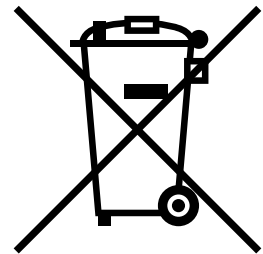

Exclusiv pentru statele membre UE

Acest produs respectă Directiva RoHS (2011/65/UE).

Cablu telefonic (pentru utilizatorii din țările care respectă reglementările din clasa B)

Conectați un cablu telefonic cu miez de ferită la portul de telecomunicații al aparatului. (Conectați mufa modulară de la capătul dotat cu miez de ferită al cablului telefonic la portul de telecomunicații.)

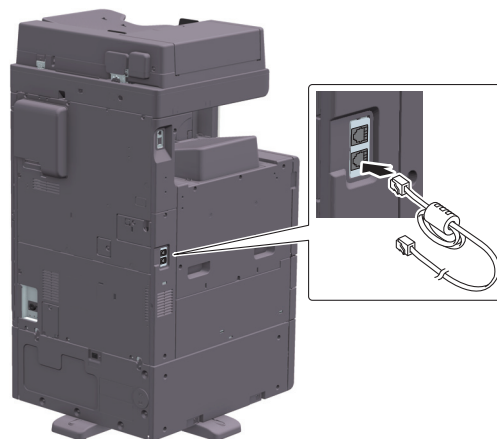















Gazdă USB

Conectați dispozitivele USB (de memorie, autentificare, hub etc.) direct la gazda USB. Dacă se utilizează un cablu prelungitor, pot apărea interferențe electromagnetice.

Simboluri grafice utilizate pe acest aparat

Acestea sunt câteva dintre cele mai importante simboluri grafice.

Simboluri grafice	Descrieri	Simboluri grafice	Descrieri
	Poziția "PORNIT"		Poziția "OPRIT"
	STANDBY		Comutatoare cu buton cu apăsare
	Masă/Împământare (bornă de legătură de protecție)		Masă/Împământare (priză de pământ de protecție)
	ECHIPAMENT CLASA II		Echipament clasa II cu legare la pământ funcțională
	Legare la pământ funcțională		Precauție generală
	Temperatură înaltă		Pericol de electrocutare
	ATENȚIE paletă de ventilator în mișcare		ATENȚIE DUBLĂ POLARITATE/FUZIUNE NEUTRĂ

2.4 Notificare specială pentru utilizator

For U.S.A.

FCC PART 68 REQUIREMENTS:

This equipment complies with Part 68 of the FCC rules and the requirements adopted by the ACTA. On the cover of this equipment is a label that contains, among other information, a product identifier in the format US:AAAEQ##TXXXX. If required, this information must be provided to the telephone company.

This equipment uses certification jack USOC RJ11C.

A plug and jack used to connect this equipment to the premises wiring and telephone network must comply with the applicable FCC Part 68 rules and requirements adopted by the ACTA.

A compliant telephone cord and modular plug is provided with this product. It is designed to be connected to a compatible modular jack that is also compliant. See installation instructions for details.

The REN is used to determine the number of devices that may be connected to a telephone line. Excessive RENs on a telephone line may result in the devices not ringing in response to an incoming call. In most but not all areas, the sum of RENs should not exceed five (5.0).

To be certain of the number of devices that may be connected to a line, as determined by the total RENs, contact the local telephone company. For products approved after July 23, 2001, the REN for this product is part of the product identifier that has the format US: AA AEQ##TXXXX. The digits represented by ## are the REN without a decimal point (e.g., 03 is a REN of 0.3). For earlier products, the REN is separately shown on the label.

If this equipment FK-513 causes harm to the telephone network, the telephone company will notify you in advance that temporary discontinuance of service may be required. But if advance notice isn't practical, the telephone company will notify the customer as soon as possible. Also, you will be advised of your right to file a complaint with the FCC if you believe it is necessary.

The telephone company may make changes in its facilities, equipment, operations or procedures that could affect the operation of the equipment. If this happens the telephone company will provide advance notice in order for you to make necessary modifications to maintain uninterrupted service.

If trouble is experienced with this equipment FK-513, for repair or warranty information, please contact the Konica Minolta dealer location where you purchased this equipment. If the equipment is causing harm to the telephone network, the telephone company may request that you disconnect the equipment until the problem is resolved.

Connection to party line service is subject to state tariffs. Contact the state public utility commission, public service commission or corporation commission for information. If your home has specially wired alarm equipment connected to the telephone line, ensure the installation of FK-513 does not disable your alarm equipment. If you have questions about what will disable alarm equipment, consult your telephone company or a qualified installer.

The Telephone Consumer Protection Act of 1991 makes it unlawful for any person to use a computer or other electronic device, including FAX machines, to send any message unless such message clearly contains in a margin at the top or bottom of each transmitted page or on the first page of the transmission, the date and time it is sent and an identification of the business or other entity, or other individual sending the message and the telephone number of the sending machine or such business, other entity, or individual. (The telephone number provided may not be a 900 number or any other number for which charges exceed local or long-distance transmission charges.)

In order to program this information into your FAX machine, you should complete the following steps: See Sending after Renaming the Sender ([Sender Settings]), of the User's Guide [Fax].

WARNING/CAUTION Explained

⚠ WARNING

- The exclamation point within an equilateral triangle followed by the word "Warning" is intended to alert the user to the possibility that a disregard for the warning may result in fatal hazards or critical injuries. Be sure to focus your attention on the Warning headings when reading this Quick Guide.
-

⚠ CAUTION

- The exclamation point within an equilateral triangle followed by the word "Caution" is intended to alert the user to the possibility that a disregard for the caution may result in minor injuries or in physical damage. Be sure to focus your attention on the Caution headings when reading this Quick Guide.
-

Pentru Europa

S-a confirmat faptul că facsimilul îndeplinește standardele (sau cerințele) ETSI pentru conectarea pan-europeană a terminalelor individuale la rețeaua telefonică publică cu comutare (PSTN).

For New Zealand

This device is equipped with pulse dialing while the Telecom standard is DTMF tone dialing. There is no guarantee that Telecom lines will always continue to support pulse dialing.

Use of pulse dialing, when this equipment is connected to the same line as other equipment, may give rise to bell tinkle or noise and may also cause a false answer condition. Should such problems occur, the user should not contact the Telecom Fault Service.

This equipment may not provide for the effective hand-over of a call to another device connected to the same line.

The grant of a Telepermit for any item of terminal equipment indicates only that Telecom has accepted that the item complies with minimum conditions for connection to its network. It indicates no endorsement of the product by Telecom, nor does it provide any sort of warranty. Above all, it provides no assurance that any item will work correctly in all respects with another item of Telepermitted equipment of a different make or model, nor does it imply that any product is compatible with all of Telecom's network services.

The automatic calling functions of this equipment must not be used to cause a nuisance to other customers.

Telepermitted equipment only may be connected to the auxiliary telephone port. The auxiliary port is not specifically designed for 3-wire connected equipment. 3-wire might not respond to incoming ringing when connected to this port.

2.5 Cerințe de spațiu

Pentru a vă asigura că funcționarea aparatului, alimentarea cu consumabile, înlocuirea de piese și întreținerea periodică pot fi efectuate cu ușurință, respectați cerințele de spațiu recomandate detaliate mai jos.

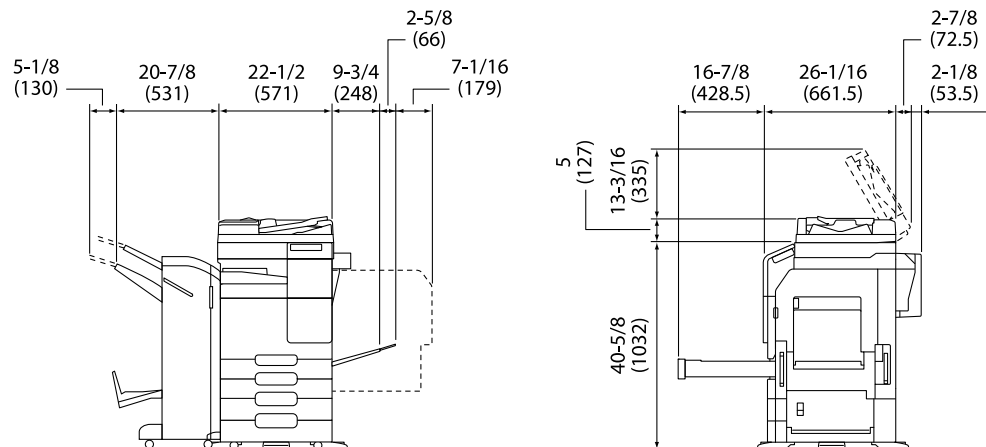

Unitatea principală + DF-633 + PC-218 + FS-539 SD + RU-514 + MK-748 + CU-101

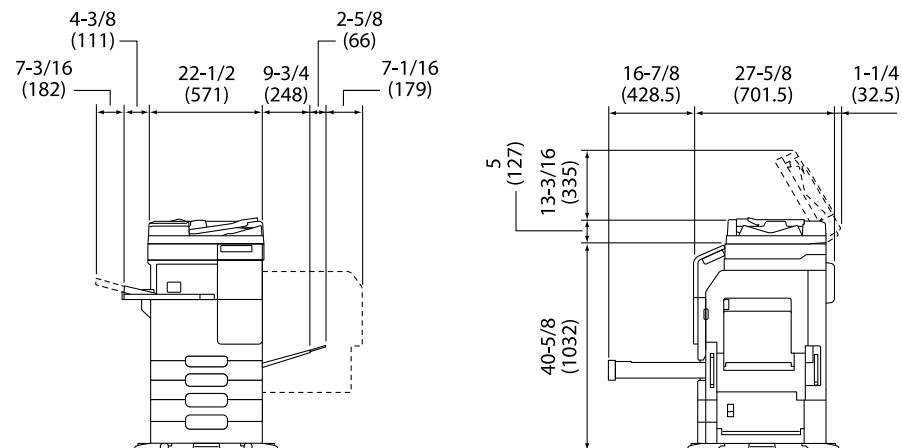
Unitate de măsură:
inch (mm)

Unitatea principală + DF-633 + PC-218 + FS-533 + PK-519

Unitate de măsură:
inch (mm)

NOTĂ

Aveți grijă să asigurați un spațiu de 8 inch (200 mm) sau mai mult în spatele acestui aparat, pentru canalul de aerisire.

2.6 Măsuri de precauție la funcționare

Pentru a asigura performanțe optime ale acestui aparat, respectați măsurile de precauție descrise mai jos.

Sursa de alimentare

Cerințele referitoare la sursa de alimentare sunt următoarele.

- Fluctuații de tensiune: maxim $\pm 10\%$ (la 110 V/120 V/de la 220 la 240 V CA)
- Fluctuații de frecvență: maxim ± 3 Hz (la 50 Hz/60 Hz)
- Utilizați o sursă de alimentare cu fluctuații minime posibile de tensiune sau de frecvență.

Mediu de operare

Cerințele de mediu pentru funcționarea corectă a aparatului sunt descrise mai jos.

- Temperatura: de la 10°C la 30°C cu fluctuații de cel mult 10°C pe oră
- Umiditatea: 15% până la 85% cu fluctuații de cel mult 10% pe oră

Stocarea copiilor

Pentru a stoca copii, urmați recomandarea prezentată mai jos.

- Copiile care trebuie păstrate pentru o perioadă îndelungată se vor păstra ferite de lumină pentru a preveni decolorarea.
- Adezivul care conține solvenți (de exemplu, spray adeziv) poate dizolva tonerul de pe copii.
- Copiile color prezintă un strat de toner de o grosime mai mare decât copiile normale alb-negru. Ca atare, la plierea unei copii color, este posibil ca tonerul din zona de pliere să se scorojească.

Date memorate în acest aparat

Pentru a preveni scurgerea de date, se recomandă ștergerea tuturor datelor stocate pe toate spațiile de stocare utilizând funcția de suprascriere a tuturor datelor înainte de a transfera sau elimina aparatul sau înainte de a-l returna în cazul în care acesta a fost închiriat.

Pentru detalii privind funcția de suprascriere a tuturor datelor, consultați manualul de operare. Contactați reprezentantul local de service înainte de ștergerea datelor.

Se recomandă realizarea periodică a unor copii de rezervă, drept măsuri în cazul defectării spațiului de stocare. Pentru informații detaliate privind spațiul de stocare de rezervă, contactați reprezentantul local de service.

2.7 Restricții legale privind reproducerea

Este interzisă reproducerea anumitor originale în scopul sau cu intenția transmiterii acestora cu titlu de originale.

Lista de mai jos nu este completă, dar este destinată utilizării ca un manual de reproducere în mod responsabil.

<Instrumente financiare>

- Cecuri personale
- Cecuri de călătorie
- Ordine de plată
- Certificate de depozit
- Obligațiuni sau alte certificate de datorie
- Certificate bursiere

<Originale juridice>

- Tichete de masă
- Timbre poștale (valabile sau anulate)
- Cecuri sau ordine de plată emise de agenții guvernamentale
- Timbre fiscale (valabile sau anulate)
- Pașapoarte
- Documente de imigrare
- Certificate de înmatriculare și permise de conducere pentru autovehicule
- Titluri și acte pentru proprietăți imobiliare

<Aspecte generale>

- Cărți de identitate, legitimații sau insigne
- Lucrări protejate de drepturile de autor fără permisiunea proprietarului drepturilor de autor

În plus, se interzice în orice circumstanță reproducerea bancnotelor naționale sau străine sau a lucrărilor de artă, fără permisiunea proprietarului drepturilor de autor.

Dacă aveți dubii în legătură cu natura originalului, consultați un consilier juridic.

NOTĂ

Acest aparat este prevăzut cu funcția de prevenire a falsurilor, în vederea prevenirii reproducerii ilegale a instrumentelor financiare.

Apreciem faptul că înțelegeți că, rareori, imaginile imprimate pot prezenta unele imperfecțiuni sau că datele de imagine pot să nu fie memorate în anumite circumstanțe, din cauza acestei funcții de prevenire a falsurilor.

2.8 Note și etichete de atenționare

Notele și etichetele de precauție pentru siguranță apar pe acest aparat în următoarele poziții. Procedați cu mare atenție, pentru a evita producerea unui accident la efectuarea unor operații precum eliminarea blocărilor de hârtie și capse.

ATENȚIE
Reproducerea anumitor tipuri de documente este interzisă prin lege. Nu reproduceți astfel de documente.

AVERTISMENT
Nu modificați și nu scoateți capacele sau panourile atașate pe acest aparat. Unele produse pot avea în interior componente de înaltă tensiune sau o sursă de rază laser care prezintă risc de electrocutare sau orbire.

ATENȚIE
Nu aruncați într-o flacăără deschisă un recipient care conține toner. Tonerul încins se poate împrăștia, provocând arsuri sau alte pagube.

ATENȚIE
Atunci când este instalat setul de montaj MK-603, zona din jurul piesei indicate este extrem de fierbinte. Dacă atingeți zona din jurul piesei indicate, riscați să suferiți arsuri.

AVERTISMENT
Nu aruncați într-o flacăără deschisă un recipient care conține toner. Tonerul încins se poate împrăștia, provocând arsuri sau alte pagube.

ATENȚIE
Atunci când este instalat încălzitorul HT-509, zona din jurul piesei indicate este extrem de fierbinte. Atingerea zonei din jurul piesei indicate poate provoca arsuri.

ATENȚIE
În interiorul acestui produs există zone care se încălzesc foarte mult și care pot provoca arsuri. Când verificați interiorul unității cu privire la defecțiuni, cum ar fi un blocaj al hârtiei, nu atingeți piesele (din jurul unității de fuziune etc.) care sunt marcate cu o etichetă de atenționare "Caution HOT". Se pot produce arsuri.

AVERTISMENT
Nu așezați caseta de toner rezidual uzată pe o margine sau înclinată, în caz contrar, tonerul se poate vărsa.

ATENȚIE
Atunci când este instalat încălzitorul HT-509, zona din jurul piesei indicate este extrem de fierbinte. Atingerea zonei din jurul piesei indicate poate provoca arsuri.

ATENȚIE
210°C/410°F

ATENȚIE
Nu puneți degetele în spațiul liber. În caz contrar, degetul dumneavoastră poate atinge piesa în mișcare, existând pericol de vătămări corporale.

FS-539/FS-539 SD



ATENȚIE

Nu puneți degetele în spațiul liber. În caz contrar, degetul dumneavoastră poate atinge piesa în mișcare, existând pericol de vătămări corporale.

NOTĂ

Nu îndepărtați etichetele sau notele de atenționare. Dacă o etichetă sau o notă de atenționare s-a murdărit, curățați-o pentru lizibilitate. Dacă nu reușiți să le redați lizibilitatea, sau dacă eticheta sau nota de atenționare sunt deteriorate, vă rugăm să contactați reprezentantul local service.

2.9 Confirmări ale mărcii comerciale

KONICA MINOLTA, sigla KONICA MINOLTA, Giving Shape to Ideas și bizhub sunt mărci comerciale înregistrate sau mărci comerciale ale KONICA MINOLTA, INC.

Mozilla și Firefox sunt mărci comerciale ale Mozilla Foundation.

Microsoft, Windows, Windows 7, Windows 8.1 și Windows 10 sunt mărci comerciale înregistrate sau mărci comerciale ale Microsoft Corporation în Statele Unite ale Americii și/sau în alte țări.

Citrix®, XenApp®, XenDesktop® și XenServer® sunt mărci comerciale înregistrate ale Citrix Systems, Inc. și/sau ale uneia sau mai multor dintre companiile afiliate și pot fi înregistrate la Oficiul de brevete și mărci al Statelor Unite și al altor țări.

Apple, Safari, iPad, iPhone, iPod touch, Macintosh, Mac OS, OS X, macOS și Bonjour sunt mărci comerciale înregistrate ale Apple Inc., înregistrate în Statele Unite și în alte țări. Siglele AirPrint și AirPrint sunt mărci comerciale ale Apple Inc.

CUPS și sigla CUPS sunt mărci comerciale ale Apple Inc.

Google, Google Chrome, Android și Google Cloud Print sunt mărci comerciale înregistrate sau mărci comerciale ale Google Inc.

Mopria®, sigla Mopria® și sigla Mopria® Alliance sunt mărci comerciale înregistrate și mărci de serviciu ale Mopria Alliance, Inc. în Statele Unite ale Americii și în alte țări. Utilizarea neautorizată este strict interzisă.

Adobe, sigla Adobe, Acrobat și PostScript sunt mărci înregistrate sau mărci comerciale ale Adobe Systems Incorporated din Statele Unite ale Americii și/sau din alte țări.

Acest [Produs sublicențiat] conține software Adobe® Reader® LE sub licență de la Adobe Systems Incorporated, drept de autor © 1995-2009 Adobe Systems Incorporated. Toate drepturile rezervate. Adobe și Reader sunt mărci comerciale ale Adobe Systems Incorporated.

Ethernet este o marcă comercială înregistrată a Xerox Corporation.

PCL este o marcă comercială înregistrată a Hewlett-Packard Company Limited.

Acest aparat și Box Operator se bazează, în parte, pe activitatea grupului Independent JPEG.

Compact-VJE

Drept de autor 1986-2009 Yahoo Japan Corp.

RC4® este o marcă comercială înregistrată sau marcă comercială a EMC Corporation din Statele Unite ale Americii și/sau din alte țări.

RSA și BSAFE sunt mărci comerciale înregistrate sau mărci comerciale ale EMC Corporation din Statele Unite ale Americii și din alte țări.



Informații despre licență

[Acest produs/Nume produs] include software RSA BSAFE® criptografic de la EMC Corporation.

Advanced Wnn

"Advanced Wnn" © OMRON SOFTWARE CO., Ltd. 2006 Toate drepturile rezervate.



ABBYY și FineReader sunt mărci comerciale înregistrate ale ABBYY Software House.

ThinPrint este o marcă comercială sau o marcă comercială înregistrată a Cortado AG în Germania și în alte țări.

Codul QR este o marcă comercială înregistrată a DENSO WAVE INCORPORATED.

Wi-Fi, sigla CERTIFICATĂ Wi-Fi, Wi-Fi Alliance, Wi-Fi Direct, Wi-Fi Protected Setup, sigla Wi-Fi Protected Setup, WPA și WPA2 sunt fie mărci comerciale înregistrate, fie mărci comerciale ale Wi-Fi Alliance.



FeliCa este o marcă comercială înregistrată a Sony Corporation.

MIFARE este o marcă comercială înregistrată a NXP Semiconductors.

Bluetooth este o marcă comercială înregistrată a Bluetooth SIG, Inc.

Toate celelalte denumiri de produse și mărci sunt mărci comerciale sau mărci comerciale înregistrate ale companiilor sau organizațiilor respective.

Copyright

KONICA MINOLTA, INC. își păstrează dreptul de autor asupra driverelor de imprimantă.

© 2020 KONICA MINOLTA, INC. Toate drepturile rezervate.

Notă

Ghidul utilizatorului nu poate fi reprodus parțial sau total fără permisiune.

KONICA MINOLTA, INC. nu va fi responsabilă pentru niciun incident cauzat de utilizarea acestui sistem de imprimare sau a Manualului de operare.

Informațiile incluse în Ghidul utilizatorului fac obiectul modificării fără notificare.

2.10 CONTRACT DE LICENȚĂ SOFTWARE

VĂ RUGĂM SĂ CITIȚI CU ATENȚIE ACORDUL DE LICENȚĂ DE MAI JOS ÎNAINTE DE A DESCĂRCA, INSTALA SAU UTILIZA ACEST PROGRAM. DESCĂRCAREA, INSTALAREA SAU UTILIZAREA PROGRAMULUI VA CONSTITUI ACORDUL DUMNEAVOASTRĂ LEGAL CU TERMENII ȘI CONDIȚIILE DE MAI JOS. DACĂ NU SUNTEȚI DE ACORD CU ACESTE, NU DESCĂRCAȚI, NU INSTALAȚI ȘI NU UTILIZAȚI PROGRAMUL.

1. PROGRAM

Prin „Program” se înțelege programul de calculator (software), indiferent de canalul de distribuție, adică fie că este descărcat pe bază de reproducere liberă (care poate include date de font, de contur, scalabile, care pot fi citite de către mașină, codate digital în format special), fie că este obținut pe un DVD sau alte suporturi fizice de date, împreună cu toate codurile, tehnicile, instrumentele de programare, formatul, proiectarea, conceptele, metodele și ideile asociate cu programul de calculator, precum și toată documentația referitoare la acestea.

2. DREPT DE AUTOR ȘI DREPTURI DE PROPRIETATE INTELECTUALĂ

Acesta este un acord de licență și nu un contract de vânzare. Konica Minolta Business Solutions Europe GmbH ("Konica Minolta") deține, sau este licențiată de alți proprietari ("Distribuitor de licențe Konica Minolta"), drepturile de autor și alte drepturi de proprietate intelectuală ale programului, iar toate drepturile și documentele doveditoare asupra programului, precum și orice copie a acestuia sunt deținute de Konica Minolta sau de Distribuitorul de licențe Konica Minolta. În niciun caz nu se va considera că prezentul Acord atribuie vreun drept de autor și/sau vreun drept de proprietate intelectuală a programului de la Konica Minolta sau Distribuitorul de licențe Konica Minolta către dumneavoastră. Cu excepția celor prevăzute în prezentul Acord, nu vi se acordă niciun drept asupra brevetelor, drepturilor de autor, denumirilor comerciale, mărcilor comerciale (înregistrate sau neînregistrate), nici alte drepturi, francize sau licențe în legătură cu programul. Programul este protejat de legile dreptului de autor și prevederile tratatelor internaționale.

3. LICENȚĂ

Prin prezentul document, Konica Minolta vă acordă, iar dumneavoastră sunteți de acord să acceptați o licență non-exclusivă, netransferabilă și limitată, iar dumneavoastră:

- (i) puteți instala și utiliza Programul numai pe computerul/computerelor dumneavoastră conectate printr-o rețea internă cu un produs pentru care este proiectat acest program;
- (ii) puteți permite utilizatorilor computerelor descrise mai sus să utilizeze programul, cu condiția să vă asigurați că toți acești utilizatori respectă termenii prezentului Acord;
- (iii) puteți utiliza programul numai pentru activitatea dumneavoastră profesională sau în scop personal;
- (iv) puteți face o copie a programului numai pentru rezervă sau instalare, pentru funcționarea normală și scontată a programului;
- (v) puteți transfera programul unei alte părți prin transferul unei copii a prezentului Acord și a întregii documentații alături de program, cu condiția ca (a) în același timp, fie transferați părțile respective, fie distrugeți toate copiile programului, (b) un asemenea transfer de posesiune să rezilieze acordul dumneavoastră de licență de la Konica Minolta și (c) să vă asigurați că partea cealaltă a fost de acord să accepte și să respecte termenii și condițiile prezentului Acord. În cazul în care această parte nu acceptă acești termeni și condiții, nu aveți dreptul să transferați nicio copie a programului.

4. RESTRICȚII

(1) Fără un acord prealabil în scris din partea Konica Minolta, nu aveți dreptul:

- (i) să utilizați, să copiați, să modificați, să îmbinați sau să transferați copii ale programului altfel decât în modul prevăzut de prezentul acord;
- (ii) să dezasamblați în vederea analizării, să asamblați invers, să compilați invers sau să analizați în orice alt mod programul, cu excepția cazurilor prevăzute de lege;
- (iii) să sublicențiați, să închiriați, să dați în leasing sau să distribuiți programul sau orice copie a acestuia; sau
- (iv) să îndepărtați, să utilizați sau să modificați orice marcă comercială, siglă, drept de autor sau alte notificări, legende, simboluri sau etichete brevetate din program.

(2) Sunteți de acord să nu exportați programul sub nicio formă care încalcă orice lege și regulament în vigoare privind controlul exporturilor din orice țară.

5. GARANȚII LIMITATE

Acest software vă este furnizat „ca atare”, fără niciun fel de garanții. Termenii expresi ai acestui acord înlocuiesc orice alte garanții, exprese sau implicite, iar Konica Minolta, companiile sale afiliate și Distribuitorul de licențe Konica Minolta nu își asumă niciun fel de garanții cu privire la program, exprese sau implicite, incluzând, fără limitare, garanțiile implicite legate de vandabilitate, caracterul adecvat unui anumit scop și neîncălcarea drepturilor terților. Acordul de renunțare la garanție de mai jos nu afectează drepturile dumneavoastră legale. În cazul în care acordul de renunțare nu este permis de legea în vigoare, acesta vi se va aplica doar în măsura maximă permisă de lege.

6. **LIMITAREA DREPTURILOR DE DESPĂGUBIRE**
În nicio circumstanță, Konica Minolta, companiile sale afiliate sau Distribuitorul de licențe Konica Minolta nu își asumă răspunderea pentru orice pierdere de profit, pierdere de date sau pentru orice alte pagube, indirecte, speciale, penale, incidentale sau consecvente, care rezultă din utilizarea sau imposibilitatea de utilizare a programului, chiar și în cazul în care Konica Minolta, companiile afiliate, distribuitorii săi autorizați sau Distribuitorul de licențe Konica Minolta au fost avertizați de posibilitatea acestor pagube sau pentru orice revendicare înaintată pe baza unei plângeri depuse de un terț.
7. **REZILIERE ACORDULUI**
Aveți dreptul să reziliați această licență în orice moment prin distrugerea programului și a tuturor copiilor pe care le dețineți. Prezentul Acord va fi reziliat, de asemenea, dacă nu îndepliniți condițiile din acesta. În cazul unei astfel de rezilieri, trebuie să distrugeți imediat toate copiile programului aflate în posesia dumneavoastră.
8. **LEGEA APLICABILĂ**
Acest Acord va intra sub incidența legilor țării în care se efectuează livrarea către clientul inițial.
9. **SEPARABILITATE**
În cazul în care orice parte sau părți ale prezentului Acord vor fi declarate ilegale sau nule și neavenite de către orice tribunal sau organ administrativ al jurisdicției competente, această decizie nu va afecta părțile rămase din acest Acord; acestea vor rămâne în vigoare ca și cum o astfel de parte sau părți declarate ilegale sau neavenite nu ar fi fost incluse.
10. **NOTICE TO US GOVERNMENT END USERS**
The Software is a "commercial item," as that term is defined at 48 C.F.R. 2.101 (October 1995), consisting of "commercial computer software" and "commercial computer software documentation," as such terms are used in 48 C.F.R. 12.212 (September 1995). Consistent with 48 C.F.R. 12.212 and 48 C.F.R. 227.7202-1 through 227.7202-4 (June 1995), all U.S. Government End Users shall acquire the Software with only those rights set forth herein.

CONFIRMAȚI CĂ AȚI CITIT ACEST ACORD, L-AȚI ÎNȚELES ȘI SUNTEȚI DE ACORD SĂ VĂ ASUMAȚI OBLIGAȚIILE DIN TERMENII ȘI CONDIȚIILE ACESTUIA. NICIO PARTE NU VA FI OBLIGATĂ SĂ RESPECTE ORICE ALTE DECLARAȚII SAU REPREZENTĂRI CARE SUNT INCOMPATIBILE CU TERMENII ȘI CONDIȚIILE PREZENTULUI ACORD. ORICE AMENDAMENT LA ACEST ACORD ESTE VALABIL NUMAI ÎN SCRIS ȘI SEMNAT DE REPREZENTANȚII AUTORIZAȚI AI TUTUROR PĂRȚILOR.

2.11 Acord de licență pentru utilizatorul final i-Option LK-105 (PDF-uri căutabile)

Ca urmare a achiziției de către dumneavoastră a unei chei de licență pentru i-Option LK-105 (PDF-uri căutabile sau "Program"), KONICA MINOLTA, INC. (KM) vă oferă o sublicență non-exclusivă și non-transferabilă de utilizare a programului, cu condiția să respectați toți termenii și toate condițiile specificate în prezentul Acord.

1. Sunteți de acord să nu reproduceți, să nu modificați și să nu adaptați programul. Nu puteți permite unui terț să utilizeze programul și nu îl puteți transfera unui terț.
2. Sunteți de acord să nu încercați să modificați, să dezasamblați, să decriptați, să dezasamblați în vederea analizării sau să compilați invers programul.
3. KM sau distribuitorul său de licențe sunt deținătorii dreptului de autor și ai altor drepturi de proprietate intelectuală. Niciun drept de autor sau alte drepturi de proprietate intelectuală nu vă vor fi transferate prin acordarea unei licențe de utilizare a programului.
4. KM SAU DISTRIBUTORUL SĂU DE LICENȚE NU VA FI RESPONSABIL ÎN NICIUN CAZ PENTRU NICIO DAUNĂ CONSECUTIVĂ, INCIDENTALĂ, INDIRECTĂ, PUNITIVĂ SAU SPECIALĂ, INCLUSIV PENTRU NICIO PIERDERE DE PROFIT, PIERDERE DE ECONOMII, CHIAR DACĂ KM A FOST ATENȚIONAT CU PRIVIRE LA POSIBILITATEA PRODUCERII UNOR ASTFEL DE DAUNE, SAU PENTRU NICIO RECLAMAȚIE DIN PARTEA UNUI TERȚ. KM SAU DISTRIBUTORUL SĂU DE LICENȚE DECLINĂ ORICE GARANȚII CU PRIVIRE LA PROGRAM, EXPLICITE SAU IMPLICITE, INCLUSIV, FĂRĂ LIMITARE, GARANȚIILE IMPLICITE DE VANDABILITATE, ADECVARE PENTRU UN ANUMIT SCOP, TITLU ȘI DE NEÎNCĂLCARE A DREPTURILOR TERȚILOR. UNELE STATE SAU JURISDICȚII NU PERMIT EXCLUDEREA SAU LIMITAREA DAUNELOR INCIDENTALE, CONSECUTIVE SAU SPECIALE, ASTFEL ÎNCÂT LIMITĂRILE DE MAI SUS S-AR PUTEA SĂ NU SE APLICE ÎN CAZUL DUMNEAVOASTRĂ.
5. Sunteți de acord să nu exportați programul sub nicio formă care încalcă orice lege și regulament în vigoare privind controlul exporturilor din orice țară.
6. Notice to Government End Users (this provision shall apply to U.S. government end users only) The Program is a "commercial item," as that term is defined at 48 C.F.R.2.101, consisting of "commercial computer software" and "commercial computer software documentation," as such terms are used in 48 C.F.R. 12.212. Consistent with 48 C.F.R. 12.212 and 48 C.F.R. 227.7202-1 through 227.7202-4, all U.S. Government End Users acquire the Program with only those rights set forth herein.
7. Această licență se va rezilia automat în cazul nerespectării de către dumneavoastră a oricărui termen sau condiție din prezentul Acord, caz în care sunteți de acord să opriți imediat utilizarea programului.
8. Prezentul Acord va fi reglementat de legislația japoneză.

2.12 Contract de licență cu utilizatorul final pentru i-Option LK-116 (scanare viruși)

Licență limitată

În conformitate cu toate clauzele și condițiile prezentului contract EULA, Cybertrust Japan îi acordă Utilizatorului final o licență netransferabilă, neexclusivă și care nu poate fi sublicențiată în vederea utilizării Software-ului sub formă de cod sursă pentru uz propriu, însă numai în conformitate cu documentația tehnică specifică, disponibilă în general împreună cu Software-ul și prezentul contract EULA. „Software-ul” va include, de asemenea, toate documentele și publicațiile privind operațiile de întreținere și asistență aferente Software-ului oferit Utilizatorului final.

Utilizatorul final nu are dreptul de a crea tehnologii derivate sau de a utiliza astfel de tehnologii pentru a oferi servicii derivate din Software

Software-ul aplicației

Utilizatorul final poate instala și utiliza Software-ul pe oricât de multe computere este necesar, limita fiind impusă de numărul total de utilizatori autorizați. Utilizatorul final poate efectua o copie suplimentară de rezervă.

Durata licenței

Durata licenței acordate în temeiul prezentului contract va începe la data achiziționării Software-ului și va expira la finalul perioadei pentru care este achiziționată licența.

Restricții

Utilizatorul final nu are dreptul (și nu îi va permite niciunui terț): (a) să decompileze, dezassembleze sau decodifice Software-ul ori să încerce să reconstruiască sau să descopere orice cod sursă, idei de bază, algoritmi, formate de fișiere sau interfețe de programare ale Software-ului prin orice modalitate (făcându-se excepție în măsura în care legea aplicabilă interzice sau restricționează decodificarea și doar cu notificarea prealabilă în scris a proprietarilor respectivi); (b) să distribuie, vândă, sublicențieze, închirieze, concesioneze sau utilizeze Software-ul (sau orice partea a acestuia) pentru deținere în regim de multiproprietate, găzduire, prestare de servicii sau alte scopuri similare; (c) să elimine orice modalitate de identificare a produsului, a dreptului de proprietate asupra acestuia, a dreptului de autor asupra acestuia sau alte notificări conținute în Software; (d) să modifice sau să creeze lucrări derivate ale oricărei părți a Software-ului; sau (e) să facă publice informații sau analize privind performanța produsului (inclusiv, dar fără a se limita la, etaloane) din orice sursă aferentă Software-ului. Nu aveți dreptul de a permite terților să beneficieze de utilizarea sau funcționalitatea Software-ului, făcându-se excepție numai în măsura permisă în mod explicit de clauzele de acordare a licenței, identificate în Clauzele contractului de licență terță anexate, care reglementează utilizarea unui software terț.

Drept de proprietate

Fără a aduce atingere dispozițiilor contrare prevăzute în continuare, cu excepția drepturilor de licență limitate prevăzute în mod expres în prezentul document, Cybertrust Japan și furnizorii săi au și își rezervă toate drepturile, titlurile și avantajele (inclusiv, dar fără a se limita la, toate brevetele, drepturile de autor, marca comercială, secretul comercial și alte drepturi de proprietate intelectuală) în legătură cu Software-ul și toate copiile acestuia, modificările și lucrările derivate din acesta. Utilizatorul final recunoaște că deține doar un drept limitat asupra licenței Software-ului și că, indiferent de utilizarea în continuare a cuvintelor precum „achiziție”, „vânzare” sau altele similare, nu îi vor fi transferate drepturi de proprietate în temeiul prezentului Contract sau în orice alt caz. Utilizatorul final recunoaște că Bitdefender are un interes semnificativ în Software și că, în cazul în care prezentul contract EULA nu este încheiat în mod direct cu Bitdefender, atunci Bitdefender este un beneficiar terț al prezentului contract EULA, înțelegând faptul că drepturile, titlurile și avantajele în legătură cu un anumit software terț, identificat în Clauzele contractului de licență terță anexate, sunt deținute de proprietarii respectivi ai acestuia.

Dacă este necesar, Utilizatorul final va atesta în scris faptul că utilizează Software-ul pe mai multe servere, împreună cu numărul de copii deținute ale acestuia, în configurația sistemului și la locul convenit de către părți (după caz). Utilizatorul final este de acord că, cel mult o dată pe an, modul în care utilizează Software-ul poate fi supus unui audit de către Cybertrust Japan sau Bitdefender (sau un auditor independent care reprezintă această parte) în timpul programului de lucru obișnuit, printr-un preaviz rezonabil scris în prealabil, în scopul verificării respectării prezentului contract EULA de către Utilizatorul final.

Confidențialitate

Utilizatorul final recunoaște că poate obține informații referitoare la Software sau Bitdefender, inclusiv, dar fără a se limita la, coduri, tehnologie, cunoștințe specializate, idei, algoritmi, proceduri de testare, structură, interfețe, specificații, documentație, erori, rapoarte privind problemele, informații și analize privind performanța, precum și alte date tehnice, comerciale și privind produsul („Informații confidențiale”). Utilizatorul final nu va divulga Informații confidențiale niciunei părți terțe și nu va utiliza Informațiile confidențiale în orice alte scopuri decât pentru a utiliza Software-ul, așa cum este autorizat prin contractul EULA.

Renunțarea la garanție

SUB REZERVA GARANȚIEI LIMITATE OFERITĂ ÎN MOD EXPRES DE CYBERTRUST JAPAN, CARE LIMITEAZĂ POSIBILITATEA UTILIZATORULUI FINAL DE EFECTUARE A REPARĂRII, ÎNLOCUIRII SAU RESTITUIRII EXCLUSIV DE CĂTRE CYBERTRUST JAPAN, SOFTWARE-UL ESTE FURNIZAT „CA ATARE” ȘI NU SUNT OFERITE GARANȚII ALTOR PERSOANE SAU ENTITĂȚI ÎN LEGĂTURĂ CU SOFTWARE-UL SAU ORICE ALTE SERVICII, IAR CYBERTRUST JAPAN RENUNȚĂ ÎN NUME PROPRIU ȘI ÎN NUMELE DISTRIBUITORILOR SĂI DE LICENȚĂ, INCLUSIV BITDEFENDER, LA TOATE GARANȚIILE IMPLICATE, INCLUSIV, DAR FĂRĂ A SE LIMITA LA, GARANTAREA TITLULUI DE PROPRIETATE, ABSENȚEI CONTRAFACERII, VANDABILITĂȚII ȘI POTRIVIRII ÎNTR-UN ANUMIT SCOP.

Limitarea daunelor și modalități de reparare

CYBERTRUST JAPAN SAU DISTRIBUITORII SĂI DE LICENȚĂ NU POT FI TRAȘI LA RĂSPUNDERE ÎN NICIUN CAZ ÎN TEMEIUL CONTRACTULUI, ACTELOR ILICITE, RĂSPUNDERII LIMITATE SAU ALTOR TEORII JURIDICE SAU ECHITABILE PENTRU DAUNE INDIRECTE, INCIDENTALE, SPECIALE SAU CONSECVENȚIALE ADUSE SOFTWARE-ULUI. ÎN CIUDA ORICĂROR CLAUZE CONTRARII PREVĂZUTE ÎN PREZENTUL ACORD, SUMA TOTALĂ DATORATĂ UTILIZATORULUI FINAL, INCLUSIV, DAR FĂRĂ A SE LIMITA LA, DAUNELE SAU RĂSPUNDEREA CARE DECURGE DIN CONTRACT, ACTE ILICITE, ÎNCĂLCAREA GARANȚIEI, NERESPECTAREA CLAUZELOR CONTRACTUALE SAU ALTE CAUZE, NU VA DEPĂȘI ÎN NICIUN CAZ TAXELE PLĂTITE DE UTILIZATORUL FINAL CU PRIVIRE LA SOFTWARE. NICI CYBERTRUST JAPAN, NICI DISTRIBUITORII SĂI DE LICENȚĂ NU VOR FI RĂSPUNZĂTORI PENTRU PIERDEREA SAU INEXACTITATEA DATELOR, COSTUL ACHIZIȚIEI DE BUNURI SAU SERVICII SUBSTITUTIVE, PERIOADA DE NEFUNCȚIONARE A SISTEMULUI, EȘUAREA MECANISMELOR DE

SECURITATE, PIERDERI ÎNREGISTRATE LA NIVELUL FONDULUI COMERCIAL, AL PROFITURILOR SAU AL ALTOR AFACERI COMERCIALE, INDIFERENT DE TEORIA JURIDICĂ, CHIAR DACĂ ACEASTĂ PARTE A FOST INFORMATĂ CU PRIVIRE LA POSIBILITATEA APARIȚIEI UNOR ASTFEL DE DAUNE.

PĂRȚILE SUNT DE ACORD CĂ LIMITĂRILE PREZENTATE ÎN ACEASTĂ SECȚIUNE SUNT ESENȚIALE ȘI CĂ UTILIZATORUL FINAL NU ARE DREPTUL DE A UTILIZA SOFTWARE-UL ÎN CAZUL NERESPECTĂRII CLAUZELOR DIN ACEASTĂ SECȚIUNE. ACEASTĂ SECȚIUNE VA FI VALABILĂ CHIAR DACĂ ORICE REPARAȚIUNE SPECIFICATĂ ÎN PREZENTUL CONTRACT EULA NU ȘI-A ÎNDEPLINIT SCOPUL PRINCIPAL.

ACEST SOFTWARE NU PREZINTĂ TOLERANȚĂ LA ERORI ȘI NU ESTE CREAT SAU DESTINAT PENTRU UTILIZARE ÎNTR-UN MEDIU PERICULOS, CARE NECESITĂ PERFORMANȚĂ SAU OPERARE FĂRĂ ÎNTRERUPERE. ACEST SOFTWARE NU ESTE DESTINAT PENTRU UTILIZARE ÎN SISTEME DE NAVIGARE ALE AERONAVELOR, INSTALAȚII NUCLEARE SAU SISTEME DE COMUNICAȚII, SISTEME DE ARMAMENT, SISTEME DIRECTE SAU INDIRECTE DE MENȚINERE A VIEȚII, SISTEME DE CONTROL AL TRAFICULUI AERIAN, SAU ORICE ALTE APLICAȚII ORI INSTALAȚII ÎN CARE FUNCȚIONAREA DEFECTUOASĂ AR PUTEA CAUZA DECESUL, VĂTĂMĂRI CORPORALE GRAVE SAU DAUNE MATERIALE.

Conformitatea în materie de export

Utilizatorul final recunoaște că Software-ul poate fi supus restricțiilor la export de către guvernul Statelor Unite și restricțiilor la import de anumite guverne din străinătate. Utilizatorul final nu are dreptul și nu le va permite părților terțe să scoată sau să exporte din Statele Unite sau să permită exportul sau reexportul oricărei părți a Software-ului sau oricărui produs derivat direct din acesta: (i) într-o țară supusă embargoului sau care susține terorismul (sau unui resortisant sau rezident din țara respectivă); (ii) unei persoane care se regăsește în tabelul ordonanțelor de interdicție al Departamentului Comerțului din SUA sau în lista persoanelor interzise a Departamentul de Trezorerie al SUA; (iii) într-o țară în care un astfel de export sau reexport este restricționat sau interzis, sau pentru care guvernul Statelor Unite sau orice agenție guvernamentală solicită o licență de export sau o aprobare guvernamentală în momentul exportului sau reexportului, fără a obține în prealabil o astfel de licență sau certificat de aprobare; sau (iv) care încalcă restricțiile, legile sau reglementările referitoare la export sau import, impuse de orice agenție sau autoritate din Statele Unite sau din străinătate. Utilizatorul final este de acord cu cele menționate anterior și garantează că nu se află, nu este resortisant sau rezident într-o astfel de țară interzisă și că nu este condiționat de o astfel de listă. De asemenea, este interzisă utilizarea Software-ului pentru proiectarea sau dezvoltarea de arme nucleare, chimice sau biologice sau de tehnologie pentru rachete, ori în activități teroriste, fără permisiunea prealabilă a guvernului Statelor Unite.

Utilizatori autorizați de către guvern

Prezentul Software este un software comercial pentru computer. Dacă utilizatorul sau deținătorul licenței Software-ului este o agenție, un departament sau orice altă entitate a guvernului Statelor Unite, utilizarea, duplicarea, reproducerea, publicarea, modificarea, divulgarea sau transferul Software-ului ori a documentației aferente de orice fel, inclusiv a datelor și manualelor tehnice, este restricționată de contractul de licență sau de clauzele prezentului contract EULA în conformitate cu Regulamentul federal privind achizițiile 12.212 în scopuri civile și cu Suplimentul la Regulamentul federal al Departamentului de Apărare privind achizițiile 227.7202 în scopuri militare. Software-ul a fost dezvoltat în întregime din fonduri private. Orice altă utilizare este interzisă.

Reziliere și prelungire

Clauzele specificate în secțiunile intitulate Restricții, Drept de proprietate, Confidențialitate, Renunțarea la garanție, Limitarea daunelor și modalități de reparare se vor prelungi și după rezilierea prezentului contract EULA.

